

SKOOBA

POOL VACUUM KIT
USER MANUAL
ASPIRATEUR DE PISCINE
MANUEL D'EMPLOI
KIT LIMPIAFONDOS
MANUAL DE USUARIO



 **KOKIDO**[®]
Pool Product Innovations

POOL VACUUM KIT

1. MAIN BODY (with pre-filter bag inside)
2. FLAT NOZZLE & BRUSH
3. CONNECTORS
4. POLES
5. HOSE SECTION
 - 1 x long hose section (for K535CBX/18/EU)
 - 3 x short hose sections (for K535CBX/18/US)
6. HOSE SECTIONS CONNECTORS (for K535CBX/18/US only)

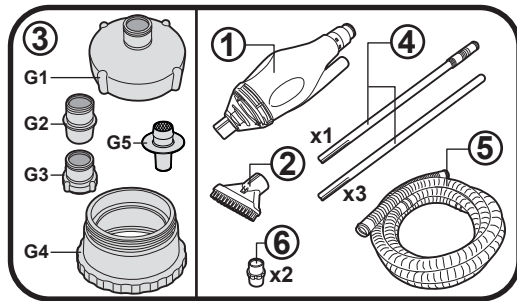

HOW TO ASSEMBLE YOUR SKOوبا™

1. Align the rib of the flat nozzle to the notch on the nozzle of cleaner hood and then slide the suction head to the hood until it stops. (Fig.1)
2. Select a sufficient number of the pole sections to suit your pool size. Total length should allow both hands to grip during operation. Assemble the pole sections by inserting the grooved end of one section into the round end of the next one, finishing with the last section that has the plastic grip. Slide together until grooved area is fully inserted. (Fig.2)
3. Insert the grooved end of assembled poles into the main body securely. (Fig.3)

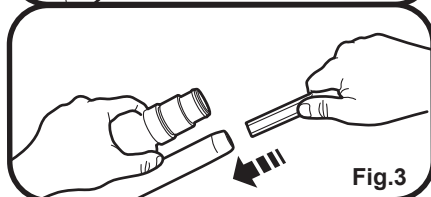
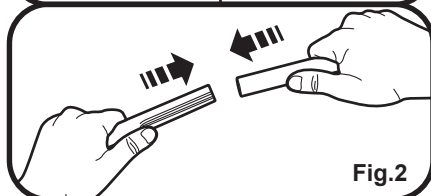
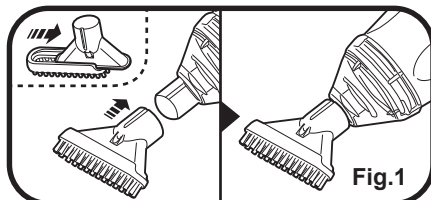

ASSEMBLE THE HOSE TO THE MAIN BODY

NOTE: For 3 short hose sections, connect them with the hose section connectors provided. (Fig.4)

It is recommended to do this underwater to remove all entrapped air.

Tips: To remove entrapped air in the hose, place the hose cuff towards the pool water inlet hole to let water flow in and push out the entrapped air.

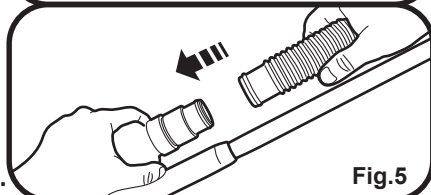
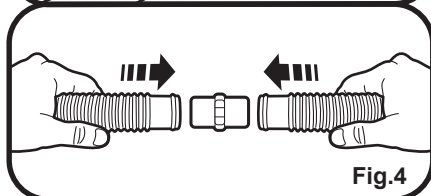

After assembling all hose sections, immerse the main body under the water. When bubbles stop coming from the main unit, connect the open end of the hose to the hose cuff of the body and slide on as far as it can go. (Fig.5)

CONNECT SKOوبا™ TO THE POOL OUTLET

WARNING! TURN OFF the pump before connecting SKOوبا™ to the pool outlet.

- 1) If you have a surface wall skimmer: Take the open end of the hose and connect it onto the vacuum plate of your skimmer. Slide the hose as far as it can go and apply clamp (not included) to secure it on the vacuum plate. (Fig.6)
- 2) If you have a wall skimmer, check your pool manual or pool dealer for instructions on how to remove the skimmer weir. Place a skimmer vacuum plate (not included, check with your pool dealer for the correct model with a cuff connection to fit a 1 1/4 in / 32mm soft hose) over the skimmer filter basket. Connect the open end of the hose to the vacuum plate cuff, and slide it on as far as it can go. (Fig.7)

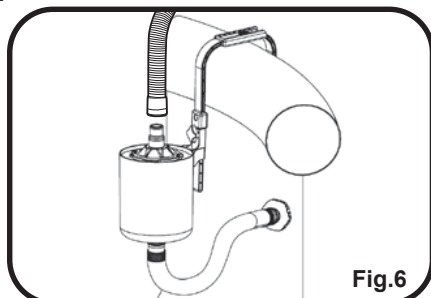

IMPORTANT! Make sure the pool water level is over the vacuum plate, otherwise it will suck-in air during operation.

NOTE: The vacuum plate shown in (Fig.7) diagrams is for demonstration only. Please contact your pool dealer for the correct model. A vacuum plate with a 90 degree elbow is recommended.

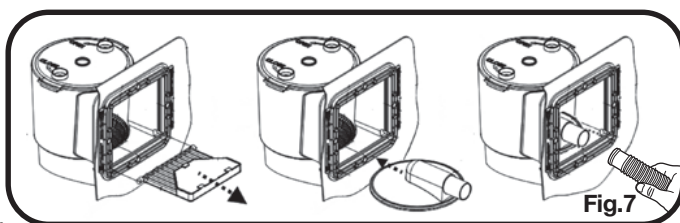

- 3) If you don't have a wall skimmer: 5 connectors (G1/G2/G3/G4/G5) are provided in the kit to fit the 9 most common types of strainer (see below) used in above ground pools. According to the strainer used in your pool, select and attach the correct one to the strainer. Tighten by hand only.

NOTE: For above ground pools with 2 pool water outlets, while connecting the cleaner to one of the water outlets according to the cleaner instruction manual, follow pool instruction manual to block the other water outlet. For example, use pool plug to block the outlet or set the control valve (eg. plunger valve) if available to the closed position. Otherwise, it will weaken the water flow inside the cleaner and then adversely affect the cleaner performance such as capturing less debris.

WARNING! Turn off the pump before closing the water outlet.

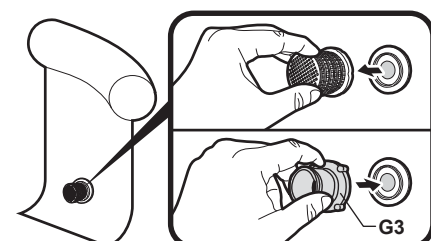

Ø40mm (1 3/8 in) Strainer plug with removable grid cover

Detach the strainer cover and press G3 on it.

Ø40mm (1 3/8 in) Strainer plug with non-removable grid cover

Refer to pool instruction manual for how to remove the strainer plug from the water outlet and then insert G5 connector as shown. **Note:** if your pool strainer plug is secured inside the pool water outlet with pool hose together by hose clamp, you may need to loosen the hose clamp to release the strainer plug. Pay attention not to let the pool hose become detached from the water outlet when loosening the hose clamp. Remove the plug and insert the G5 connector into water outlet as much as possible. Tighten the hose clamp to secure the pool hose and the connector to the water outlet.

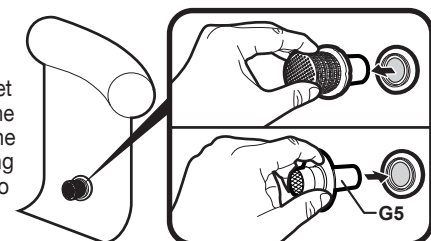

Ø80mm (3 in) Strainer plug with removable grid cover

Unscrew the strainer cover and screw on G1.

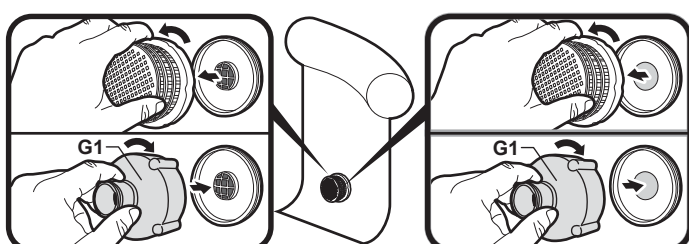

Ø80mm (3 in) Strainer plug with non-removable grid cover

Refer to pool instruction manual for how to remove the strainer plug from the water outlet and then insert G5 connector as shown. **Note:** if your pool strainer plug is secured inside the pool water outlet with pool hose together by hose clamp, you may need to loosen the hose clamp to release the strainer plug. Pay attention not to let the pool hose become detached from the water outlet when loosening the hose clamp. Remove the plug and insert the G5 connector into water outlet as much as possible. Tighten the hose clamp to secure the pool hose and the connector to the water outlet.

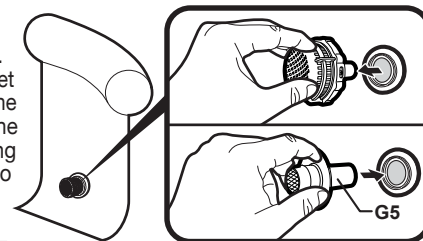

Ø92mm (3 3/8 in) Strainer (with side thread)

Screw G1 onto G4, and then align and screw G4 onto the strainer

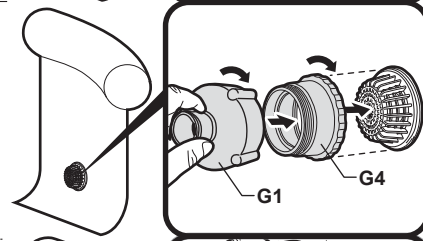

Ø110mm (4 1/3 in) Strainer

Unscrew the strainer cover and screw G1 onto the middle thread of the strainer.

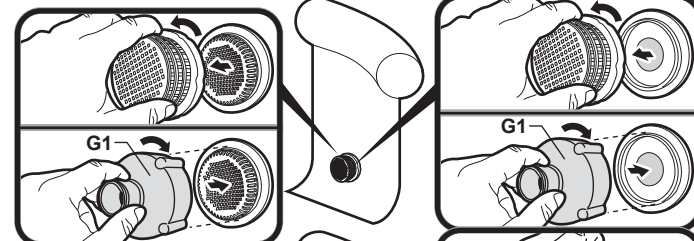

Ø36mm (1 2/5 in) Strainer Hole

Detach the strainer cover and directly insert G2 into the strainer hole.

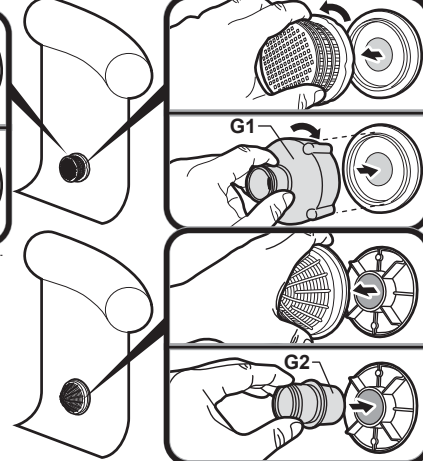

Take the open end of the hose, connect it onto the connector and slide on as far as it can go.

HOW TO OPERATE YOUR SKOوبا™

When your SKOوبا™ is ready, turn your pump ON and start using SKOوبا™ to clean the bottom of your pool.

Your SKOوبا™ is made to vacuum debris from the bottom of your pool. The internal pre-filter bag is designed to trap leaves and larger debris, which could otherwise clog the filter of your pool. Make sure to empty this pre-filter bag regularly to ensure the maximum suction power.

NOTE: Never use your SKOوبا™ without the pre-filter bag. Failure to do so may clog the filter of your pool. For vinyl liner and fiberglass pool, it is recommended to keep the brush on the flat nozzle to avoid damaging to the pool.

IMPORTANT: Trapped air in your vacuum system may prevent the pump from operating correctly. In this case, if your pump has a release valve, open it to let air escape until only water comes out from it and then close the valve. Check pump manual how to remove the air.

HOW TO EMPTY THE PRE-FILTER BAG OF SKOوبا™

WARNING! Turn off the pump before emptying the pre-filter bag.

1. Remove the hood from the cleaner by turning it anticlockwise until it stops and then take it off from the main body. (Fig.8)
2. Pull out the pre-filter bag from the cleaner and remove the leaves and other debris. (Fig.9) Rinse the cover and make sure its suction hole is not clogged.
3. Put back the pre-filter bag into the cleaner. Make sure the notch under the top ring covers the edge around the opening of the cleaner. (Fig.10) If pre-filter bag is damaged, replace a new one before next operation.
4. Align the rid (on the inside surface of hood bottom) to the slot on the opening of the main body, press down the hood and turn it clockwise until it stops. Make sure the hood is secured on the cleaner before next operation. (Fig.11)

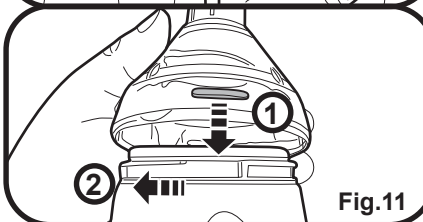
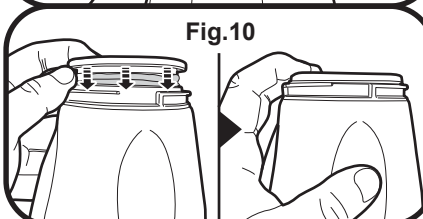
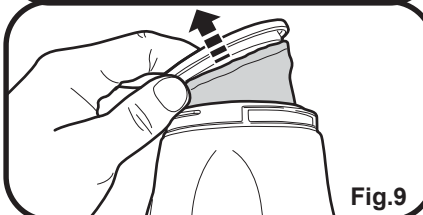
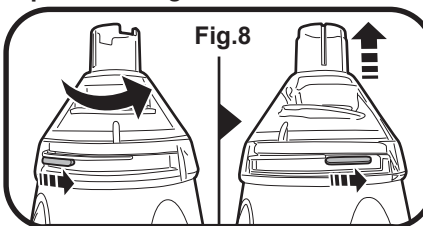

TROUBLE SHOOTING

Problem	Possible Cause	Solution
Poor debris pick-up	Pre-filter bag is full.	Clean the pre-filter bag.
	Not enough suction power.	Make sure that your pool pump power is at least 45W, and minimum system flow rate is 2.0m³/hr (530 gal/hr). Make sure the hose is free of punctures. Check if there are two water outlets on your pool and make sure the water outlet which is connected with cleaner is opened and the other water outlet is closed.
	Obstruction somewhere in the system.	Clean the pump filter. Clean out any debris from the hose. Replace a damaged pre-filter bag that lets debris through.
Hose collapse	Suction nozzle is blocked.	Check and clean out any debris from the nozzle.
	Suction is too strong.	Check if your pump power is over 0.5HP/ 375W and /or filtration system flow is over 1,300gal/5m³.

K535CBX/18/EU & K535CBX/18/US
Made in China
17009013

© 2017 Kokido Development Ltd.
All rights reserved. No part of this document may be reproduced or transmitted in any form or by any means, electronic, mechanical, photocopying, recording, or otherwise, without prior written permission of Kokido Development Ltd.

KOKIDO®
Pool Product Innovations

ASPIRATEUR DE PISCINE

1. **CORPS** (avec sac de préfiltre à l'intérieur)

2. **EMBOUT PLAT ET BROsse**

3. **CONNECTEURS**

4. **MANCHE**

5. **TUYAUX**

1 x section de tuyau longue (pour K535CBX/18/EU)
3 x sections de tuyaux courts (pour K535CBX/18/US)

6. **CONNECTEURS POUR TUYAUX EN SECTIONS**
(pour K535CBX/18/US seulement)

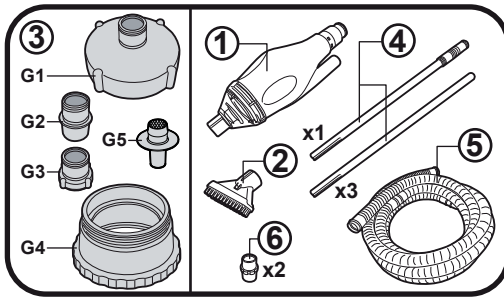

COMMENT ASSEMBLER LE SKOOPA™

1. Aligner la nervure de l'embout plat avec la rainure du couvercle puis glisser le bec sur le couvercle jusqu'à l'arrêt. (Fig.1)

2. Définir le nombre de sections de manches qui convient à la taille de votre piscine. La longueur totale doit permettre de garder les deux mains sur le manche pendant l'utilisation du balai. Assembler les sections de manche en insérant l'extrémité rainurée d'une section dans l'extrémité arrondie de la section suivante. Emboîter les deux sections de manche jusqu'à ce que la partie rainurée soit complètement enfoncée. Terminer par la section de manche avec la poignée en plastique. (Fig.2)

3. Insérer l'extrémité rainurée du manche assemblé dans le corps du balai. (Fig.3)

ASSEMBLER LE TUYAU AVEC LE CORPS DU BALAI

REMARQUE: Pour 3 sections de tuyaux courts, connectez-les avec les connecteurs en section de tuyaux fournis. (Fig.4)

Il est recommandé d'effectuer cette opération sous l'eau afin de purger l'air présent dans les tuyaux.

Astuce: Pour évacuer l'air présent dans les tuyaux, mettre une extrémité du tuyau face à la buse de refoulement de la piscine afin de laisser le flux d'eau chasser les bulles d'air.

Après avoir assemblé toutes les sections de tuyaux, immerger le corps du balai dans l'eau. Quand les bulles d'air cessent de s'échapper de celui-ci, connecter l'extrémité du tuyau au manchon du corps et les emboîter aussi loin que possible. (Fig.5)

CONNECTER LE SKOOPA™ A LABUSE D'ASPIRATION

ATTENTION! ETEINDRE la pompe avant de raccorder le SKOOPA™ à la buse d'aspiration.

1) Si votre piscine est équipée d'un skimmer de surface: connecter l'extrémité du tuyau au couvercle d'aspiration du skimmer. Emboîter le tuyau aussi loin que possible et le fixer au couvercle d'aspiration avec un collier de serrage (non inclus). (Fig.6)

2) Si le bassin est équipé d'un skimmer, vérifier le mode d'emploi ou contacter votre revendeur pour connaître les instructions de retrait du volet. Installer un adaptateur pour prise balai (non inclus, vérifier auprès de votre revendeur le modèle adapté incluant une connexion pour tuyau souple diamètre 1 1/4 in / 32mm) sur le panier du skimmer. Relier l'extrémité libre du tuyau à l'adaptateur pour prise balai, et la glisser aussi loin que possible sur l'adaptateur. (Fig.7)

IMPORTANT! S'assurer que le niveau d'eau est au-dessus de l'adaptateur pour prise balai, dans le cas contraire, le système aspirera de l'air.

REMARQUE: L'adaptateur pour prise balai présenté sur les schémas (Fig.7) est donné à titre indicatif. Contacter votre revendeur pour obtenir le modèle adapté. Un adaptateur pour prise balai avec coude à 90 degrés est recommandé.

3) Si la piscine n'est pas équipée d'un skimmer de surface: 5 connecteurs (G1/G2/G3/G4/G5) sont fournis dans le kit pour permettre la connexion aux 9 principales crépines (voir ci-dessous) utilisées sur les piscines hors-sol. Selon la crépine installée dans votre piscine, choisir et fixer l'adaptateur correspondant. Visser ou enfoncer à la main, sans outils.

REMARQUE: Pour des piscines hors sol avec deux sorties d'eau, pendant la connexion du nettoyeur à une des sorties d'eau d'après le manuel d'instruction du nettoyeur, suivre le manuel d'instruction de la piscine pour bloquer l'autre sortie d'eau. Par exemple, utiliser un bouchon de piscine afin de bloquer les sorties ou fermer la valve de contrôle (par ex. vanne d'arrêt) si disponible. Si non bloquée, le flux de l'eau dans le nettoyeur risque d'être diminué ce qui risque d'affecter les performances du nettoyeur comme par exemple une aspiration des débris réduite.

ATTENTION! Eteindre la pompe avant de fermer / bloquer la sortie d'eau.

Bouchon de crépine de Ø40mm avec grille amovible
Détacher la grille de crépine et enfoncer le G3 dedans.

Bouchon de crépine de Ø80mm sans grille amovible
Faire référence au manuel d'instruction de piscine pour savoir comment ôter le bouchon de crépine de la sortie d'eau et insérer le connecteur G5 comme indiqué.

Noter: Si le bouchon de crépine est maintenu dans la sortie d'eau avec un tuyau de piscine et d'une bague de serrage, il faudra éventuellement desserrer la bague de serrage pour dégager le bouchon de crépine. Attention à ne pas laisser le tuyau de piscine se détacher de la sortie d'eau au desserrage de la bague. Retirer le bouchon et insérer le plus possible le connecteur G5 dans la sortie d'eau. Resserrer la bague afin de sécuriser en le tuyau et l'adaptateur à la sortie d'eau.

Bouchon de crépine de Ø80mm avec grille amovible
Dévisser la grille de la crépine et visser le G1.

Bouchon de crépine de Ø80mm sans grille amovible

Faire référence au manuel d'instruction de piscine pour savoir comment ôter le bouchon de crépine de la sortie d'eau et insérer le connecteur G5 comme indiqué.

Noter: Si le bouchon de crépine est maintenu dans la sortie d'eau avec un tuyau de piscine et d'une bague de serrage, il faudra éventuellement desserrer la bague de serrage pour dégager le bouchon de crépine. Attention à ne pas laisser le tuyau de piscine se détacher de la sortie d'eau au desserrage de la bague. Retirer le bouchon et insérer le plus possible le connecteur G5 dans la sortie d'eau. Resserrer la bague afin de sécuriser en le tuyau et l'adaptateur à la sortie d'eau.

Crépine Ø92mm (avec filetage extérieur)

Visser G1 sur G4, puis aligner et visser G4 sur la crépine

Crépine Ø110mm

Dévisser la protection de la crépine et visser G1 sur le filetage au centre de la crépine.

Crépine Ø36mm

Retirer la protection de la crépine et insérer G2 dans le trou de la crépine.

Connecter l'extrémité du tuyau sur l'adaptateur et le faire glisser aussi loin que possible.

COMMENT UTILISER LE SKOOPA™

Lorsque le SKOOPA™ est prêt, allumer la pompe et commencer à nettoyer le fond de la piscine. Le SKOOPA™ est conçu pour aspirer les débris présents au fond de la piscine. Le sac de pré-filtre situé dans le corps du balai est prévu pour retenir les feuilles et les plus gros débris qui pourraient obstruer le filtre de la piscine. Afin de garantir une aspiration maximale, vider régulièrement ce sac de pré-filtre.

REMARQUE: Ne jamais utiliser SKOOPA™ sans sac de pré-filtre, cela risquerait d'obstruer le filtre de la piscine. Pour les piscines avec revêtement en fibre de verre ou vinyle, il est recommandé de garder la brosse avec l'embout plat pour éviter d'endommager la piscine.

IMPORTANT: L'air présent dans le système d'aspiration peut empêcher le bon fonctionnement de la pompe. Dans ce cas, ouvrir la purge d'air de la pompe jusqu'à ce que l'eau coule de la pompe puis fermer la purge. Vérifier le manuel d'utilisation de la pompe pour retirer l'air.

COMMENT VIDER LE SAC DE PRE-FILTRE DU SKOOPA™

ATTENTION! Eteindre la pompe avant de vider le sac de pré-filtre.

1. Retirer le couvercle transparent du corps du balai en le tournant dans le sens inverse des aiguilles d'une montre. (Fig.8)

2. Retirer le sac de pré-filtre du corps du balai et enlever les feuilles et autres débris. (Fig.9) Rincer le couvercle et s'assurer que l'orifice d'aspiration n'est pas obstrué.

3. Remettre le sac de pré-filtre dans le corps du balai. S'assurer que la rainure sous le joint couvre le rebord du corps du balai. (Fig.10) Si le sac de pré-filtre est endommagé, le remplacer avant l'utilisation suivante.

4. Aligner la nervure (sur la face intérieure du couvercle transparent) avec l'encoche sur le corps du balai, mettre le couvercle et le tourner dans le sens des aiguilles d'une montre jusqu'à l'arrêt. S'assurer que le couvercle est verrouillé sur le corps du balai avant l'utilisation suivante. (Fig.11)

DEPANNAGE

Dysfonctionnement	Cause possible	Solution
Peu de débris sont aspirés.	Le sac de pré-filtre est plein.	Nettoyer le sac de pré-filtre.
	La puissance d'aspiration est insuffisante.	S'assurer que la puissance de la pompe est de 45W minimum, et que le débit du système est de 2,0m³/h (530 gal/h) minimum. S'assurer que les tuyaux ne sont pas perforés. Si il y a deux sorties d'eau sur la piscine, s'assurer que la sortie d'eau connectée au nettoyeur est ouverte et que l'autre est fermée.
	Le système d'aspiration est obstrué.	Nettoyer le filtre de la pompe. Retirer tout débris présent dans les tuyaux. S'il est endommagé, remplacer le sac de pré-filtre qui laisse passer les débris.
Le tuyau casse	La bouche d'aspiration du balai est bloquée.	Vérifier la présence de débris dans la bouche d'aspiration et les retirer.
	L'aspiration est trop forte.	Vérifier si la puissance de la pompe est supérieure à 0.5HP / 375W et / ou le débit du système de filtration dépasse 1,300gal / 5m³.

K535CBX/18/EU & K535CBX/18/US
Fabriqué en Chine
17009013

© 2017 Kokido Development Ltd.
Tous droits réservés. Aucune partie de ce document ne peut être reproduite ou transmise dans n'importe quelle forme ou par n'importe quels moyens, électronique, mécanique, photocopie, enregistrement ou autres, sans autorisation écrite au préalable de Kokido Development Ltd.

KOKIDO
Pool Product Innovations

KIT LIMPIAFONDOS

1. CUERPO PRINCIPAL (con bolsa pre-filtro en su interior)
2. BOQUILLA DE ASPIRACIÓN PLANA Y CEPILLO
3. CONNECTORES
4. PÉRTIGA
5. MANGUERAS
 - 1 x manguera larga (para K535CBX/18/EU)
 - 3 x secciones de manguera cortas (para K535CBX/18/US)
6. CONECTORES DE SECCIONES DE MANGUERA (apenas para K535CBX/18/US)

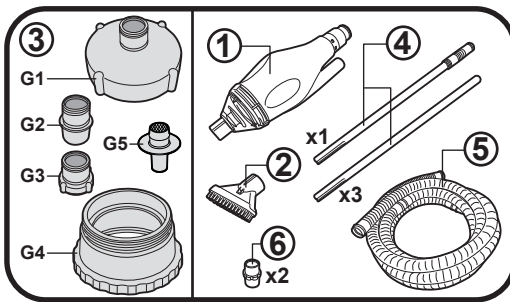

CÓMO MONTAR SU SKOOBA™

1. Alinee los encajes de la boquilla de aspiración plana a la muesca de la boquilla de la aspiradora y deslice el cabezal de succión hasta que se detenga. (Fig.1)
2. Seleccione el número suficiente de secciones de pértiga que necesita para el tamaño de su piscina. La longitud total de las pértigas, debe permitirle trabajar con las dos manos. Arme las secciones de pértiga insertando el extremo en hendidura de una sección en el extremo redondeado de la siguiente, terminando con la sección que tiene la empuñadura de plástico. Deslícelas hasta que la hendidura esté totalmente insertada. (Fig.2)
3. Inserte el extremo en hendidura de la última pértiga en el cabezal del limpiafondos de forma segura. (Fig.3)

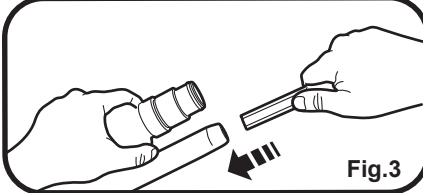
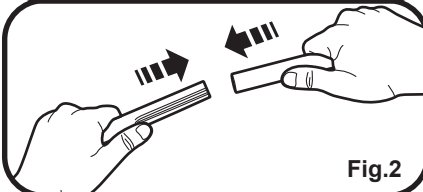
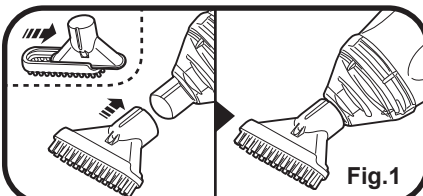

MONTAJE DE LA MANGUERA AL CUERPO PRINCIPAL

Nota: En el modelo suministrado con 3 secciones cortas de manguera, conectarlas con los conectores suministrados. (Fig.4)

Es recomendable realizar esta operación bajo el agua para que no entre aire en las mangueras.

Consejos: Para eliminar el aire atrapado en la manguera, coloque el manguito de manguera hacia el orificio de entrada de agua de la piscina para dejar fluir y sacar fuera el aire atrapado.

Después de ensamblar todas las secciones de manguera, sumerja el cuerpo principal del limpiafondos en el agua. Cuando ya no salgan más burbujas de la unidad principal, conecte la manguera al cabezal deslizando tanto como pueda. (Fig.5)

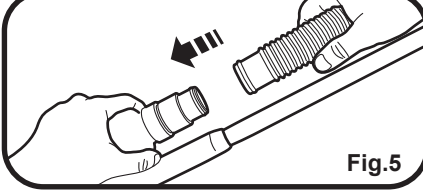
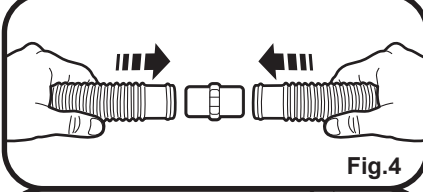

CONECTE EL SKOOBA™ A LA SALIDA DE AGUA DE LA PISCINA

¡ADVERTENCIA! Apague la bomba antes de conectar el SKOOBA™ a la salida de agua de la piscina.

- 1) Si tiene un skimmer de superficie, conecte el extremo de la manguera al adaptador de su skimmer. Deslice la manguera tanto como pueda y ajústela con una abrazadera (no incluida) para asegurarla al skimmer. (Fig.6)

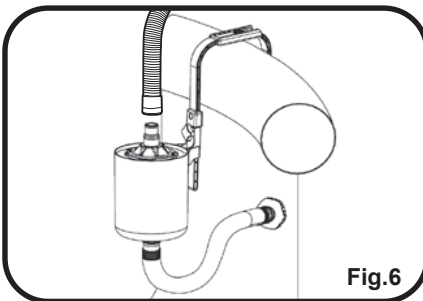

- 2) Si usted tiene un skimmer de pared, compruebe el manual de su piscina o distribuidor para obtener instrucciones sobre cómo eliminar la suciedad del skimmer. Coloque una placa de vacío skimmer (no incluido, consulte con su distribuidor para el modelo correcto con una conexión del manguito para adaptarse a una manguera blanda 1 1/4 in / 32mm) sobre la canasta del filtro skimmer. Conecte el extremo abierto de la manguera en el manguito placa de vacío, y deslícela hasta que encaje. (Fig.7)

¡IMPORTANTE! Asegúrese de que el nivel del agua de la piscina está por encima de la placa de vacío, de lo contrario va absorberá aire durante el funcionamiento.

Nota: La placa de vacío se muestra en diagramas (Fig.7) es sólo para demostración. Por favor, póngase en contacto con su distribuidor para el modelo correcto. Se recomienda una placa de vacío con un codo de 90 grados.

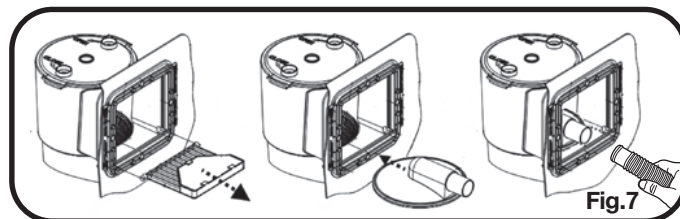

- 3) Si no tiene skimmer de superficie, el kit incluye 5 tipos de conectores (G1/G2/G3/G4/G5) para los 9 tipos más corrientes de filtros (ver abajo) usados en piscinas autoportantes. Seleccione y coloque el conector correcto de acuerdo al filtro que use su piscina. Apriételo con la mano.

NOTA: Para piscinas fuera suelo con dos salidas de agua: Durante la conexión de la aspiradora seguir el manual de instrucciones de la aspiradora y seguir también el manual de instrucciones de la piscina para bloquear la otra salida de agua. Por ejemplo, usar un tapo de piscina para bloquear las salidas o cerrar la válvula de control (válvula de parada) se posible. Se no esta bloqueada, el flujo de agua en la aspiradora podría disminuir, lo que podría limitar los resultados de la aspiradora, como por ejemplo una aspiración reducida de los escombros.

¡ADVERTENCIA! Apagar la bomba antes de cerrar / bloquear la salida de agua.

Tapo de filtro de Ø40mm (1 3/8 in) con rejilla extraíble
Destacar la rejilla del filtro y empujar el G3 dentro.

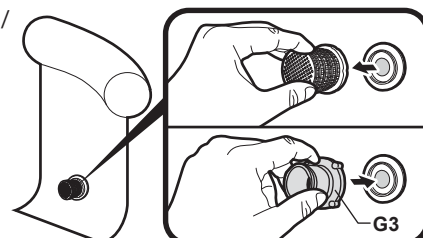

Tapo de filtro de Ø40mm (1 3/8 in) sin rejilla extraíble
Referirse al manual de instrucciones de la piscina para verificar como quitar el tapo del filtro de la salida de agua y insertar el conector G5 como indicado.

Nota: Si el tapo del filtro y una manguera están asegurado dentro la salida de agua con un casquillo, podría ser necesario aflojar el casquillo para quitar el tapo del filtro. Atención a no dejar la manguera de la piscina quitarse de la salida de agua cuando se afloja el casquillo. Quitar el tapo e insertar el conector G5 el mas lejos posible en la salida de agua. Apretar el casquillo para asegurar la manguera y el conector a la salida de agua.

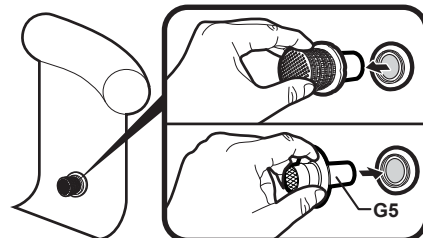

Tapo de filtro de Ø80mm (3in) con rejilla extraíble
Desenrosque la rejilla del filtro y atornille el conector G1.

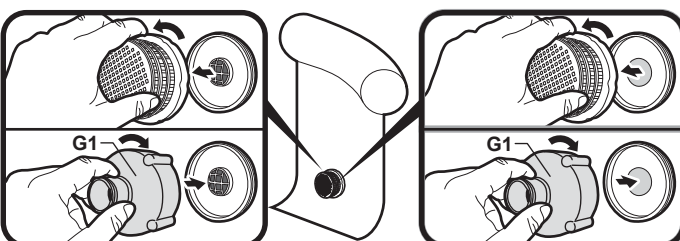

Tapo de filtro de Ø80mm (3in) sin rejilla extraíble

Referirse al manual de instrucciones de la piscina para verificar como quitar el tapo del filtro de la salida de agua e insertar el conector G5 como indicado.

Nota: Si el tapo del filtro y una manguera están asegurado dentro la salida de agua con un casquillo, podría ser necesario aflojar el casquillo para quitar el tapo del filtro. Atención a no dejar la manguera de la piscina quitarse de la salida de agua cuando se afloja el casquillo. Quitar el tapo e insertar el conector G5 el mas lejos posible en la salida de agua. Apretar el casquillo para asegurar la manguera y el conector a la salida de agua.

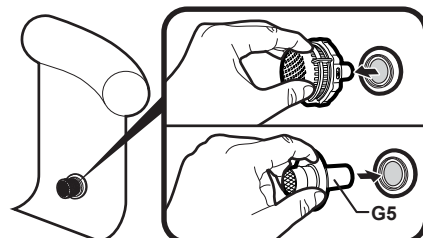

Conector para Ø92mm (3 3/8 in) con hilo de la rosca a lo largo de la base del taz

Atornille el conector G1 al conector G4, y atornille el conector G4 a la colador.

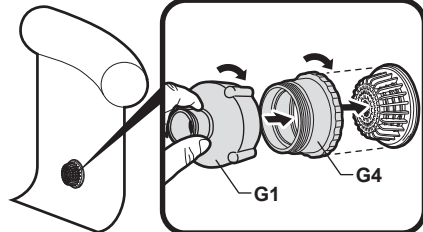

Conector para Ø110mm (4 1/8 in)

Desenrosque el colador y ajuste el conector G1 en la rosca media del colador.

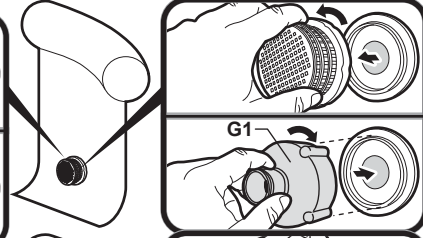
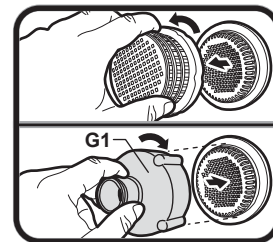

Conector para Ø36mm (1 1/8 in)

Desenrosque el colador e inserte directamente el conector G2 en el hueco dejado por el colado.

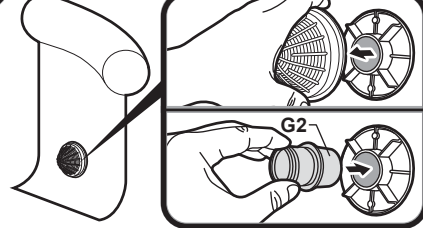

Conecte el extremo abierto de la manguera al conector y deslícelo tanto como pueda.

CÓMO UTILIZAR SU SKOOBA™

Cuando su SKOOBA™ esté preparado, encienda el filtro y el SKOOBA™ empezará a limpiar el fondo de su piscina.

El SKOOBA™ está hecho para aspirar los residuos de la piscina. La bolsa interior del pre-filtro, está diseñada para atrapar las hojas y los residuos más grandes, que podrían obstruir el filtro de la piscina. Asegúrese de vaciar el pre-filtro con regularidad para asegurar la máxima potencia de succión.

NOTA: Nunca use su SKOOBA™ sin bolsa en el pre-filtro. De lo contrario, puede obstruir el filtro de su piscina.

En piscinas de revestimiento de vinilo o de fibra de vidrio, se recomienda mantener el cepillo en la boquilla de aspiración plana para evitar dañar la piscina.

¡IMPORTANTE! El aire atrapado en el limpiafondos puede evitar que la bomba funcione correctamente.

En ese caso, si su filtro tiene válvula de purgar, ábrala hasta dejar que salga todo el aire y luego vuelva a cerrarla. Compruebe el manual de bomba como quitar el aire.

CÓMO VACIAR LA BOLSA DEL PRE-FILTRO DE SU SKOOBA™

¡ADVERTENCIA! Apague la bomba antes de vaciar la bolsa del pre-filtro.

1. Quite la cubierta del limpiador girando en sentido antihorario hasta que se detenga y luego tirar del cuerpo principal hacia afuera. (Fig.8)

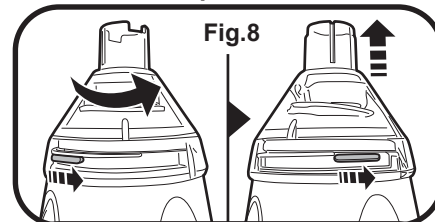

2. Saque la bolsa pre-filtro de la aspiradora y quitar las hojas y los desechos. (Fig.9) Enjuague la tapa y asegúrese de que el orificio de aspiración no esté obstruido.

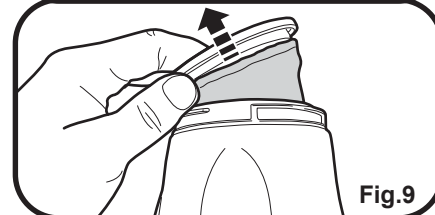

3. Vuelva a colocar la bolsa pre-filtro en la aspiradora. Asegúrese de que el anillo superior cubre el borde alrededor de la abertura del limpiador. (Fig.10) Si la bolsa de pre-filtro está dañada, reemplace por uno nuevo antes de la siguiente operación.

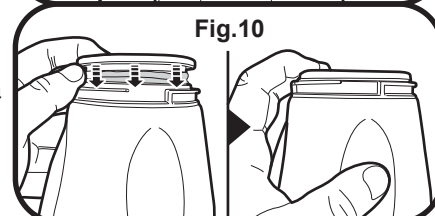

4. Alinear los encajes (en la superficie interior de la capucha inferior) a la ranura de la abertura del cuerpo principal, presione hacia abajo la capucha y girar en sentido horario hasta que se detenga. Asegúrese de que la capucha esté asegurada en el limpiador antes de la siguiente operación. (Fig.11)

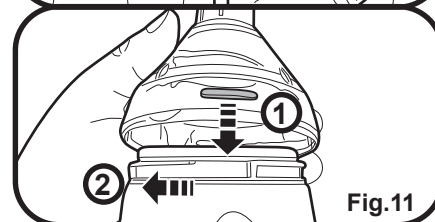

SOLUCIÓN DE PROBLEMAS

Problema	Posible Causa	Solución
Poca capacidad de absorción.	La bolsa del pre-filtro está llena.	Limpie la bolsa del pre-filtro.
	No tiene poder de succión suficiente.	Asegúrese de que la potencia de la bomba de la piscina es mínimo 45W, y mínimo flujo de agua del sistema 2.0m³/hr (530 gal/hr). Asegúrese de que la manguera no está pinchada. Si hay dos salidas de agua en la piscina, asegurarse que la salida de agua conectada a la aspiradora está abierta y que la otra está cerrada.
	Hay alguna obstrucción en sistema.	Limpie el filtro de la bomba. Limpie los residuos de la manguera. Reemplace la bolsa del pre-filtro, si esta deja pasar los residuos.
Colapso de la manguera	La boquilla está bloqueada.	Revise y limpie los residuos de la boquilla.
	La succión es demasiado fuerte.	Compruebe si la potencia de su bomba es superior a 0.5HP / 375W y / o el flujo del sistema de filtración es superior a 1.300gal / 5m³.

K535CBX/18/EU & K535CBX/18/US
Fabricado en China
17009013

© 2017 Kokido Development Ltd.
Todos los derechos reservados. Ninguna parte de este documento podrá ser reproducida o transmitida de ninguna forma o por algún medio sea electrónico, mecánico, fotocopia, grabación o de otra manera sin permiso previo de Kokido Development Ltd.

KOKIDO®
Pool Product Innovations